

PARTER

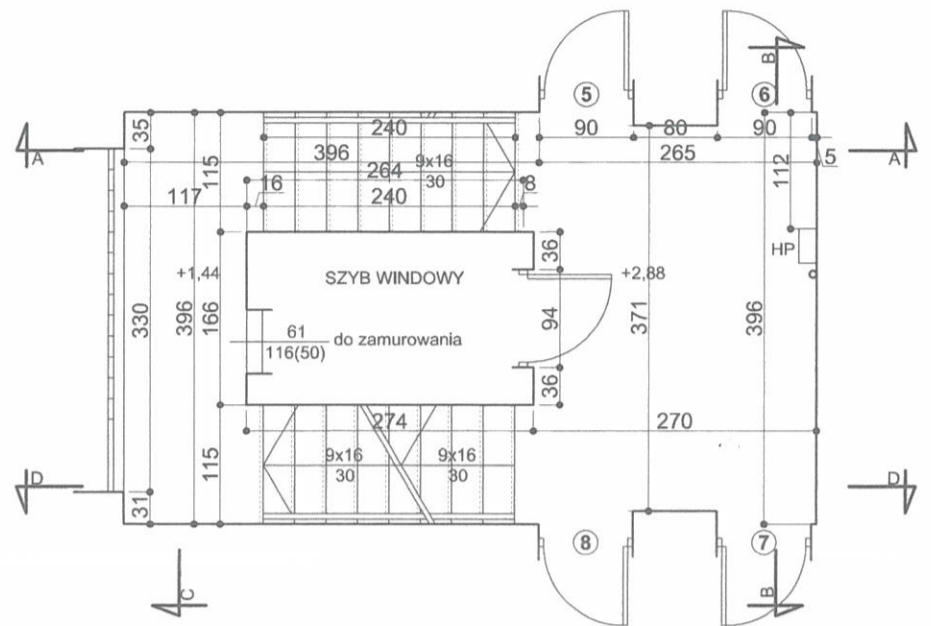

I PIĘTRO

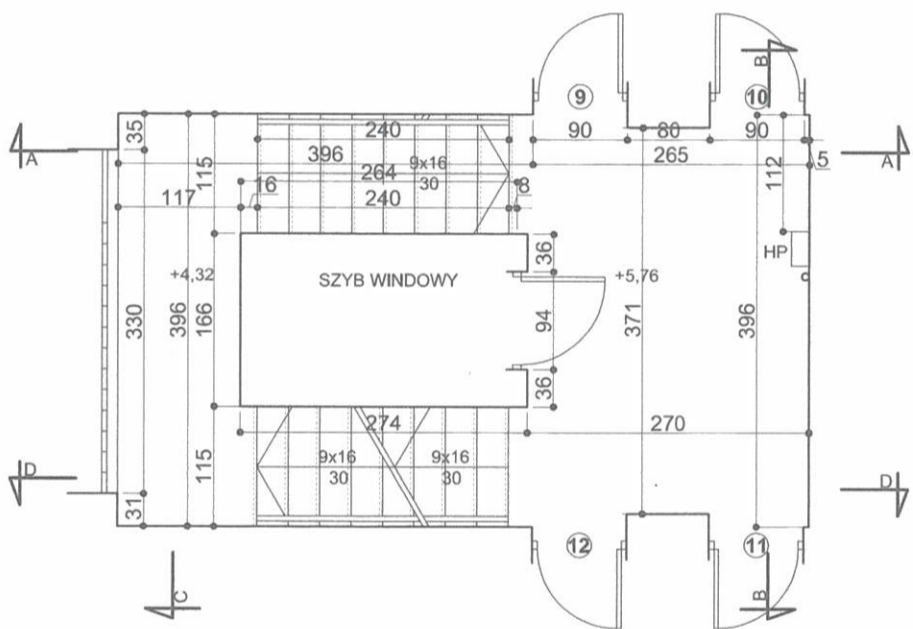

II PIĘTRO

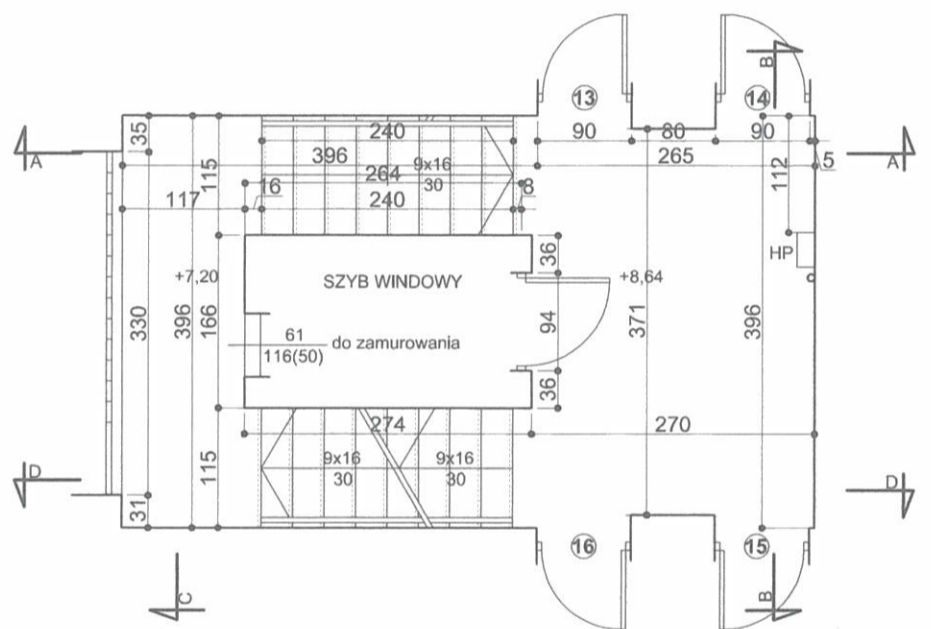

III PIĘTRO

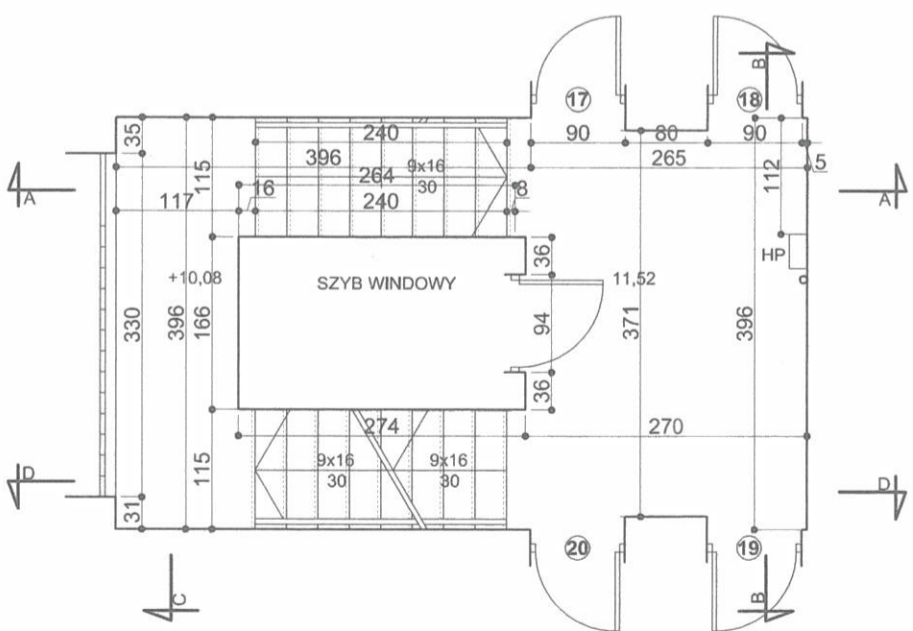

IV PIĘTRO

PRZEMOT RYSUNKU	RZUTY KLATKI SCHODOWEJ	SKALA	1 : 50
TEMAT PROJEKTU	- parter i piętra od I do IV	ETAP	PROJEKT BUDOWLANY
	Remont klatki schodowej		
MIĘTY ADRES	Budynek mieszkalny ul. Toruńska 8, 80-822 Odrąbk działka ewidencyjna nr 244, obręb 99	BRANŻA	Arch.
INWESTOR	Wspólnota Mieszkaniowa przy ul. Toruńskiej 8	DATA	11.2017.
ZESPÓŁ PROJEKTOWY	mgr inż. arch. Stefan Stępczewski UAN 8346/39/89	NR RYS.	A-2
	mgr inż. arch. Anna Stefanowicz 4447/Gd/90		

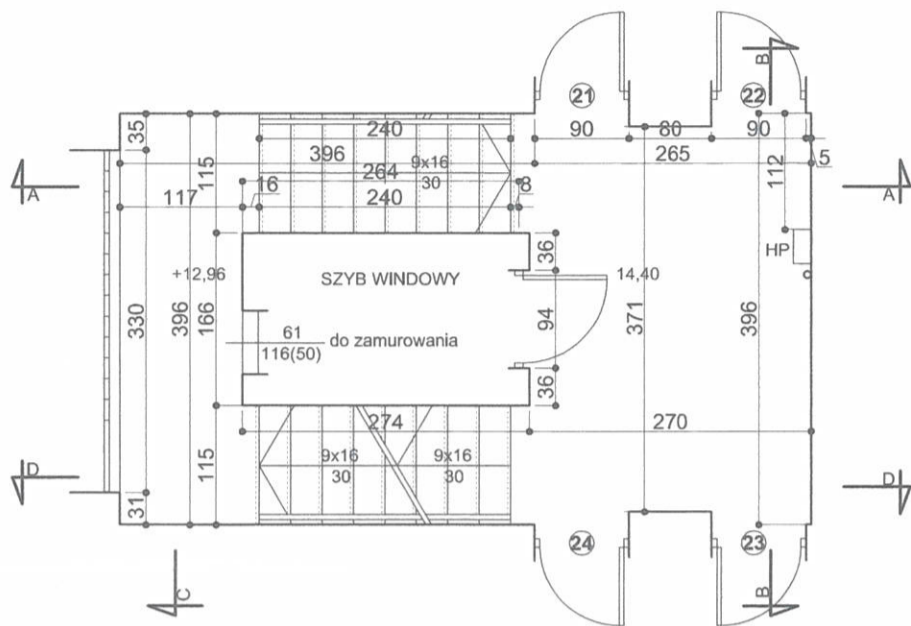

V PIĘTRO

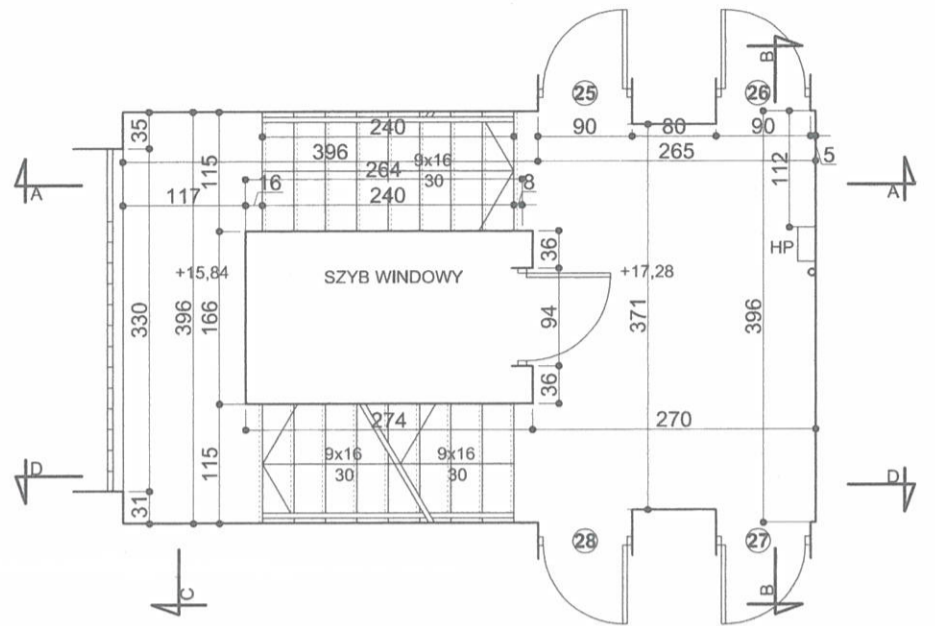

VI PIĘTRO

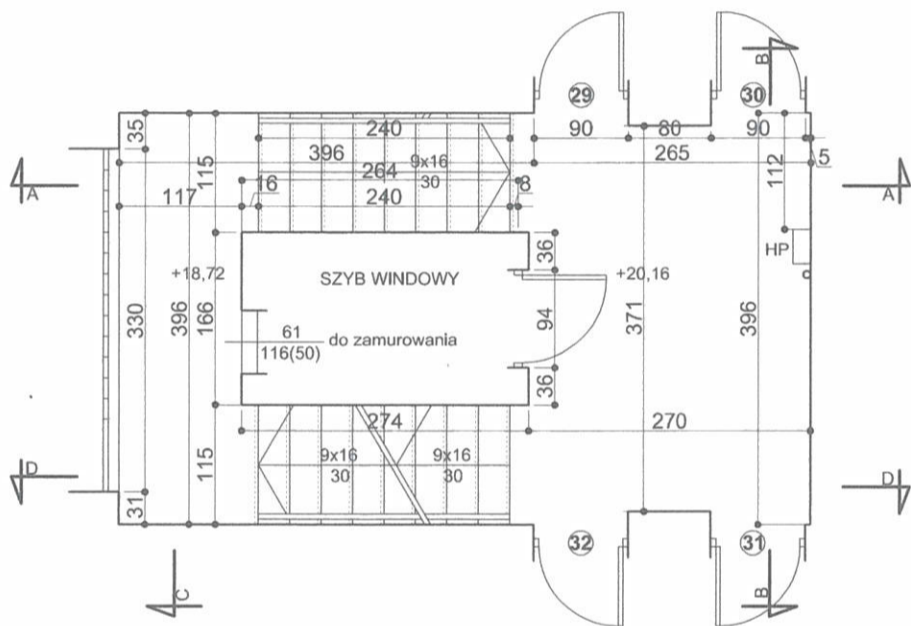

VII PIĘTRO

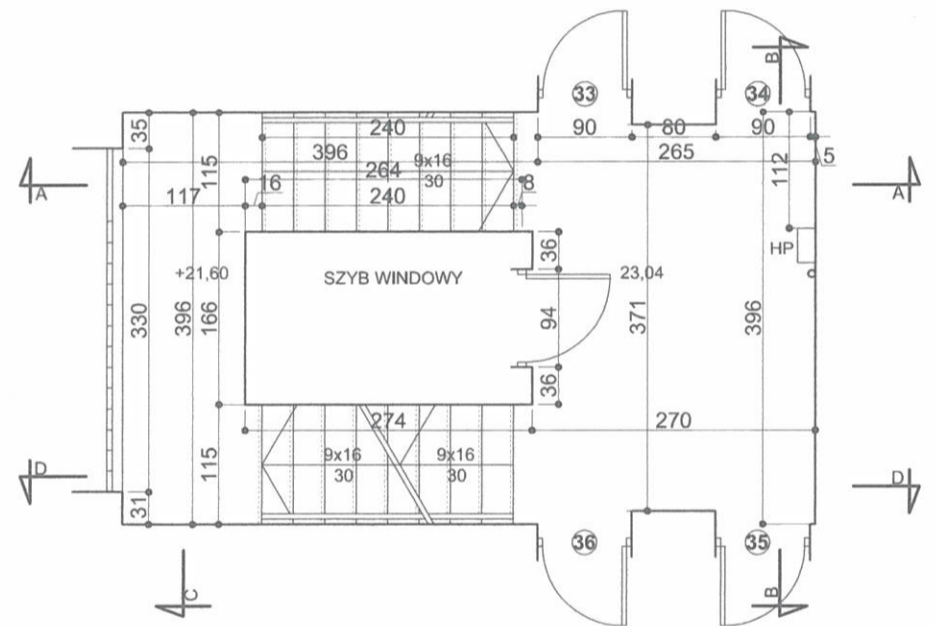

VIII PIĘTRO

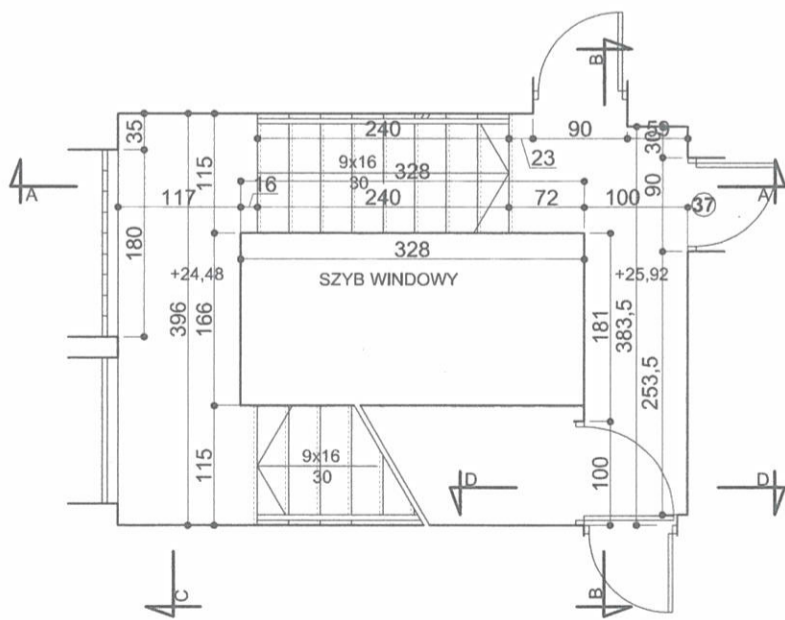

IX PIĘTRO

PRZEDMIOT RYSUNKU	RZUTY KLATKI SCHODOWEJ - piętra od V do IX	SKALA	1 : 50
TEMAT PROJEKTU	Remont klatki schodowej	STADIUM	PROJEKT BUDOWLANY
OBIEKT ADRES	Budynek mieszkalny ul. Toruńska 8, 60-822 Gdansk działka ewidencyjna nr 244, obręb 99	INWESTOR	Arch.
INWESTOR	Wspólnota Mieszkaniowa przy ul. Toruńskiej 8	DATA	11.2017.
STRONA PROJEKTOWA	mgr inż. arch. Stefan Sterczewski UAN 8346/09/89	NR RYS.	A-3
	mgr inż. arch. Anna Safranowicz 4447/G4/90		

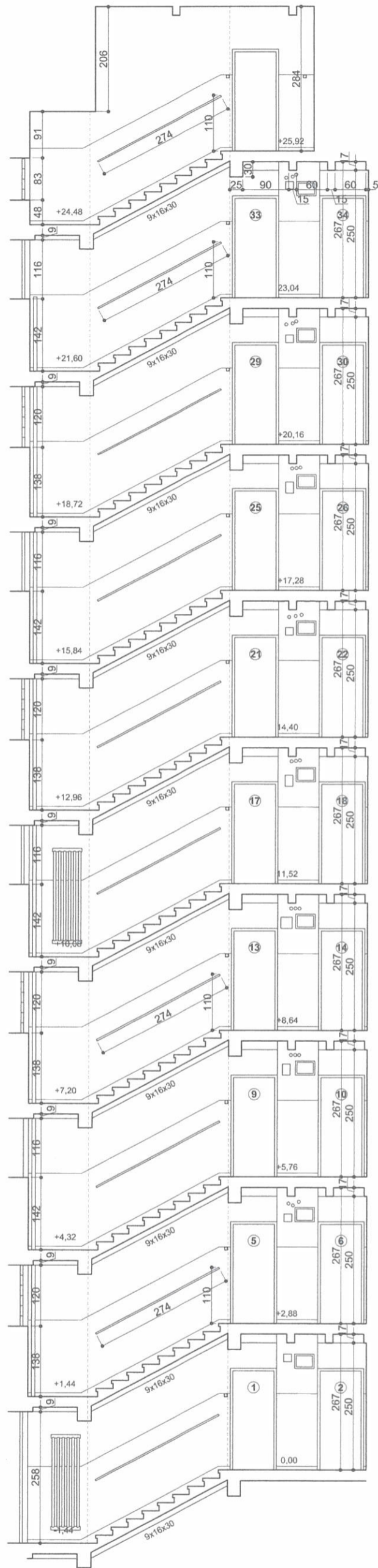

PRZEKRÓJ A-A

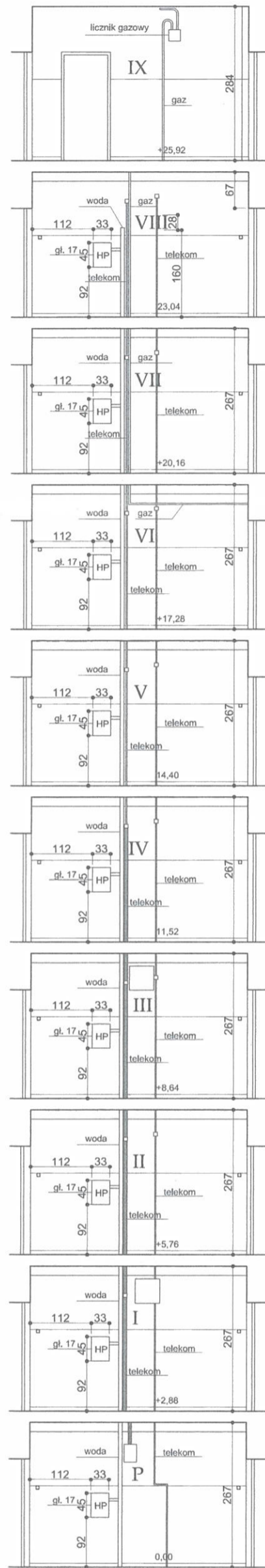

PRZEKRÓJ B-B

PRZEKROJE A-A I B-B		SKALA: 1 : 50
Remont klatki schodowej		
Budynek mieszkalny ul. Toruńska 8, 85-422 Olsztyn działka ewidencyjna nr 244, zębry 99		
Wspólnota Mieszkańcowa przy ul. Toruńskiej 8		Arch.
mgr inż. arch. Stefan Dzierżewski UAN 8346-95199		11.2017.
mgr inż. arch. Anna Szafranowicz 4447/Gd50		A-4

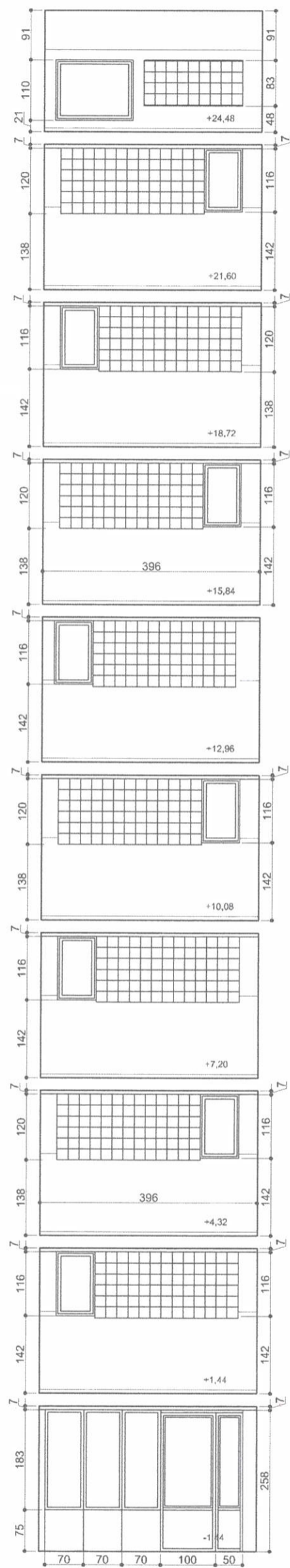

PRZEKRÓJ C-C

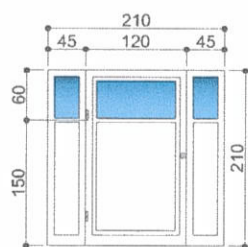

DRZWI
ZEWNĘTRZNE

PRZEKRÓJ D-D

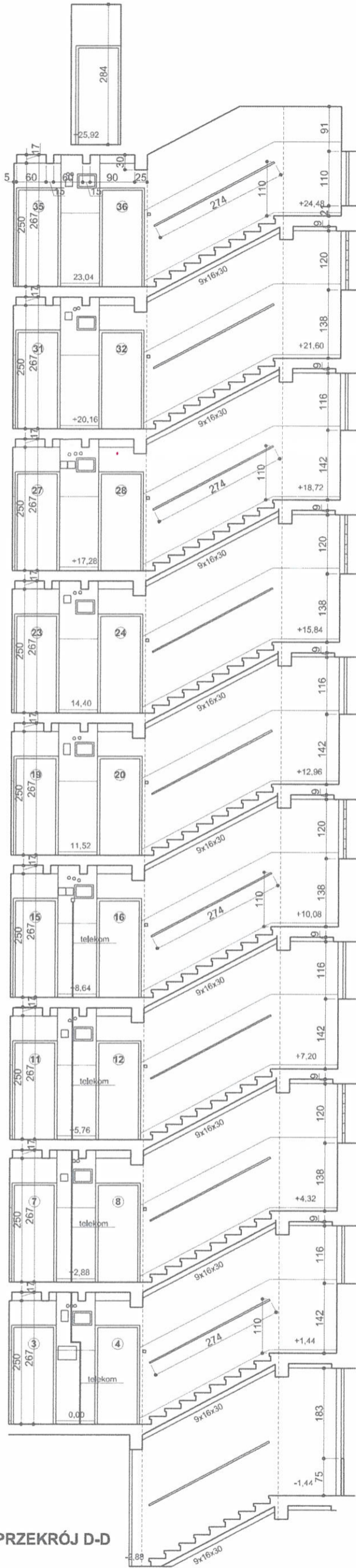

PRZEKROJE C-C I D-D		SKALA: 1:50
Nazwa obiektu: Remont i adaptacja pomieszczeń		PROJEKT BUDOWLANY
Adres obiektu: Budynek mieszkalny ul. Toruńska 8, 85-212 Olsztyn, działka ewidencyjna nr 244, obręb 09		Arch.
Właściciel: Wspólnota Mieszkańców przy ul. Toruńskiej 8		11.2017.
Projektant: mgr inż. arch. Sławomir Stępień UAM 404610099		11.2017.
Wykonawca: mgr inż. arch. Anna Sułkiewicz 4447.0690		A-5